

# Руководство по эксплуатации

## Вентиляторный конвекторный обогреватель



**TURBOHEAT**  
**3000**



[www.turboheat.ru](http://www.turboheat.ru)

1. Правила безопасности. Условия эксплуатации
2. Основные особенности
3. Рабочие характеристики
4. Устройство прибора
5. Способ потолочного / настенного монтажа
6. Управление прибором. Пульт. Дисплей
7. Принцип действия. Режимы нагрева
8. Транспортировка и хранение
9. Уход и техническое обслуживание
10. Комплектация
11. Гарантийные обязательства
12. Сертификат



Гарантийное обслуживание производится в соответствии с гарантийными обязательствами, перечисленными в гарантийном талоне.



В тексте данной инструкции конвекционный обогреватель может иметь такие технические названия, как прибор, устройство, аппарат, электрообогреватель и т.п. В тексте и цифровых обозначениях инструкции могут быть допущены опечатки, а также некоторые символы могут отличаться от символов, отображаемых на дисплее прибора



Просим внимательно ознакомиться с руководством по эксплуатации перед использованием обогревателя. В данном руководстве по эксплуатации содержится важная информация, касающаяся вашей безопасности, а также рекомендации по правильному использованию прибора и уходу за ним. Сохраните руководство по эксплуатации, вместе с гарантийным талоном, кассовым чеком, по возможности, картонной коробкой и упаковочным материалом.



Изготовитель оставляет за собой право на внесение изменений в конструкцию комплектацию или технологию изготовления прибора с целью улучшения его свойств

## Уважаемый покупатель!

Благодарим Вас за удачный выбор и приобретение конвекционного обогревателя с принудительной вентиляцией Сфера Тепла TURBO HEAT 3000. Он прослужит Вам долго.

Нагреватель на основе металлокерамического нагревательного элемента РТС удобен и прост в установке, экономичен в использовании в связи с широким диапазоном регулировки мощности минимальными потерями электроэнергии, которая преобразуется в тепло, повышенной теплоотдачей и эффективным распределением воздушного потока.

**Электрический конвекторный обогреватель Сфера Тепла TURBO HEAT 3000 решает задачу быстрого либо плавного равномерного нагрева воздуха внутри помещения и поддержания стабильной температуры в нем. В работе обогревателей TURBO HEAT 3000 использован принцип комбинированного нагрева : вместе с тепловым излучением обогреватель способен создавать конвекционный поток разной интенсивности , распространяющий теплый воздух по объему помещения**

Устройство предназначено для

- напольной установки без использования жесткого крепления ( или с таковым ) ,
- к стене в вертикальном или горизонтальном положении
- к потолку

## 1. Правила безопасности. Условия эксплуатации

При использовании обогревателя, необходимо соблюдать ряд мер предосторожности. Неправильная эксплуатация в силу игнорирования мер предосторожности может привести к причинению вреда здоровью пользователя и других людей, а также нанесения ущерба их имуществу.

1. Для предотвращения риска получения удара электрическим током:

- Убедитесь в том, что напряжение электросети соответствует указанному на этикетке обогревателя
- Никогда не тяните сетевой шнур и не отсоединяйте вилку резко
- никогда не используйте прибор в ситуации, когда он может явно соприкоснуться с водой.
- не подключайте прибор к электрической сети если его поверхность влажная (мокрая).
- не вставляйте и не вынимайте вилку из розетки мокрыми руками
- в случае наличия любых повреждений сетевого шнура, не включайте прибор, а обратитесь в авторизованный сервисный центр продавца для проведения ремонта

2. Вилка прибора должна подходить к стандартной розетке и входить в нее без усилия. Если вилка не входит в розетку или входит туго, переверните вилку по вертикали на 180 градусов и повторите попытку. Если вилка по-прежнему не вставляется, вызовите электрика для замены розетки. Никогда не используйте прибор, в случае если вилка вставлена в розетку не до конца.

3. Держите обогреватель по возможности вне досягаемости для детей , не смотря на то что в обогревателе есть функция отключения при опрокидывании ( при напольной установке) и блокировка экрана от детей

4. Ни в коем случае не перемещайте обогреватель, взявшись за сетевой шнур. Всегда следите за тем, чтобы сетевой шнур ни за что не цеплялся. Не оборачивайте сетевой шнур вокруг обогревателя и не сгибайте его.

5. Не ставьте обогреватель под розеткой электросети. На розетку электросети не должен попадать поток горячего воздуха из обогревателя.

6. Во избежание получения травм или порчи имущества от перегрева, огня или взрыва:

- Всегда располагайте обогреватель таким образом, чтобы исключить возможность возгорания легковоспламеняющихся материалов . Следите за тем, чтобы ничего не перекрывало воздуховоды.

- В обогревателе есть движущиеся элементы – вентиляторы . Не устанавливайте обогреватель вблизи штор, занавесов и т.д. (Безопасное расстояние до расположенных рядом предметов должно составлять не менее 20см)
- не сушите одежду, полотенца и какие либо другие материалы с помощью обогревателя. Это не является его ПРЯМЫМ предназначением и может привести к перегреву внутренних компонент прибора

7. Не используйте прибор в помещениях с большим содержанием пыли. В противном случае большое количество пыли в приборе может послужить причиной выхода его из строя и отказом от гарантийного обслуживания.

8. Для нормальной работы прибора уровень напряжения в сети должен быть достаточен в соответствии с указанными на приборе техническими параметрами.

## 2. Основные особенности

### Основные особенности

1. Благодаря современному дизайну, устройство удобно для размещения в любом помещении, где необходим дополнительный обогрев воздуха.
2. Сенсорный информационный дисплей и пульт управления прибором
3. Шесть режимов нагрева с соответствующим уменьшением скорости вентиляторов и мощности энергопотребления от 1300 до 3000 ватт
4. Долговечный, энергоэффективный и пожаробезопасный, нагревательный элемент сочетает керамический блок РТС с положительным температурным коэффициентом ( **positive temperature coefficient**) с токопроводящими алюминиевыми ребрами, чтобы помочь распределить тепло по всему помещению. При нормальной работе нагреватель РТС потребляет полную мощность в момент включения. По мере повышения температуры элемента потребление энергии будет немного снижаться, пока не достигнет устойчивого уровня, РТС будет поддерживать эту постоянную температуру, затрачивая минимум электроэнергии, до изменения температуры окружающей среды. Нагревательный элемент РТС сам ограничивает тепловую мощность. По мере повышения температуры элемента ток, проходящий через элемент, замедляется с пропорциональной скоростью. Ток проходит через керамику, вызывая ее нагрев. Затем тепло передается на алюминиевые ребра с высокой проводимостью. Эти ребра передают тепло воздуху посредством конвекции совместно с двумя внутренними цилиндрическими вентиляторами переменной скорости для подачи воздуха через них в помещение
5. Два электровентилятора цилиндрической формы с низким уровнем шума. При работе на максимальной мощности уровень шума находится на уровне 25 Дб. При работе одного вентилятора в экорезиме уровень шума снижается до 20 Дб. **Яндекс сообщает нам, что 20 Дб это шёпот человека на расстоянии 1 метр**
6. РТС-нагреватели можно использовать без элементов системы управления, стабилизирующих устройств и защитных механизмов от перегрева, поскольку максимальная температура ограничена самим элементом
7. Высококачественный корпус из алюминиевого сплава гарантирует длительный срок эксплуатации.
8. Встроенный датчик падения, отключит конвектор, если он будет отклонен от вертикального положения, например, если его, случайно, опрокинут

### 3. Рабочие характеристики

#### Технические характеристики

Тип нагревательного элемента	-	Нагревательный элемент с положительным температурным коэффициентом (РТС)
Тип обогрева	-	Принудительная конвекция при помощи двух вентиляторов переменной скорости
Расположение	-	Напольное, настенное, потолочное
Материал корпуса	-	Алюминиевый сплав
Мощность, Вт максимальная	Вт	3000
Мощность работы левой либо правой части	Вт	1450-1500
Мощность работы левой либо правой части в режиме Эко перед отключением прибора терморегулятором	Вт	1300
Питание	-	Шнур 1,5 м евровилка
Рабочий диапазон напряжения питающей сети	В	190 – 240
Частота	Гц	50
Уровень шума при максимальной мощности, дБ	дБ	26-28
Уровень шума при работе левой либо правой части прибора	дБ	23-25 (20-21)
Уровень защиты	-	IP 24
Режимы регулировки нагрева	-	Шесть степеней
Функция таймера на выключение и включение	-	Да
Функция блокировки экрана от детей	-	Да
Диапазон регулировки температуры	С	5-45
Электронный термостат	-	Да
Площадь помещения	м2	15- 90 м2
Тип управления	-	Электронное, пульт ДУ, сенсорный дисплей
Габариты ДШВ, мм	мм	1010 * 150 * 110
Вес, кг	кг	4

#### 4. Устройство прибора



Рис. 1

## 5. Способ потолочного / настенного монтажа

Конструкция обогревателя позволяет устанавливать его как угодно:  
горизонтально, вертикально, под углами, к потолку  
Просверлите два отверстия на расстоянии 947 мм,  
Вставьте в них ( либо вбейте ) дюбели. Вверните крепежный винт в дюбели.  
Винты должны выступать на 4-4,5 мм над поверхностью стены  
Совместите центральное отверстие каждой ножки с винтом и сдвиньте обогреватель  
влево-вправо ( вверх-вниз) для фиксации

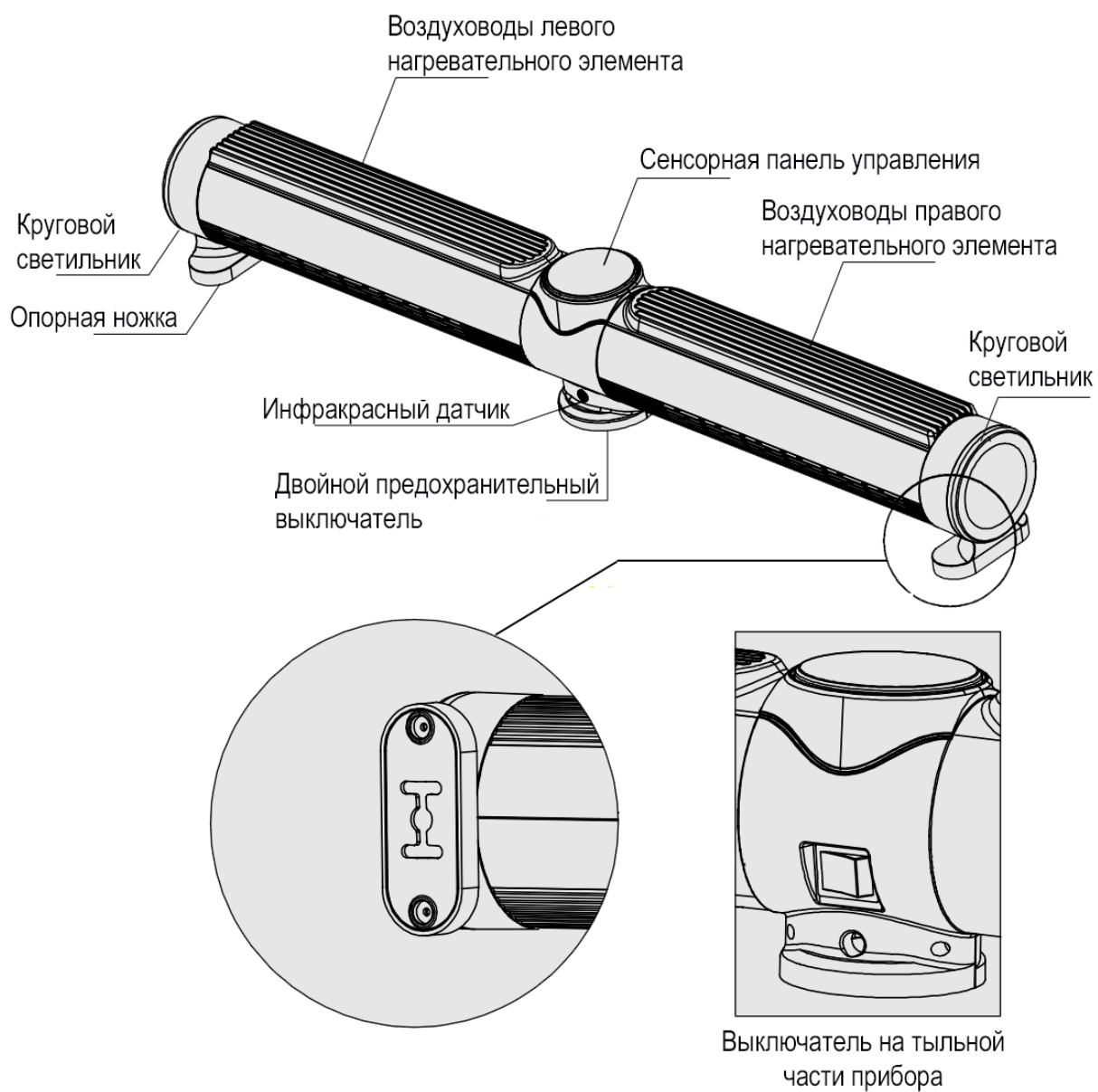

Рис. 2

### Пульт дистанционного управления

Пульт дистанционного управления следует направлять на приемник сигналов – инфракрасный датчик см рис 1,.  
Обогреватель подтверждает прием управляющей команды звуковым сигналом.

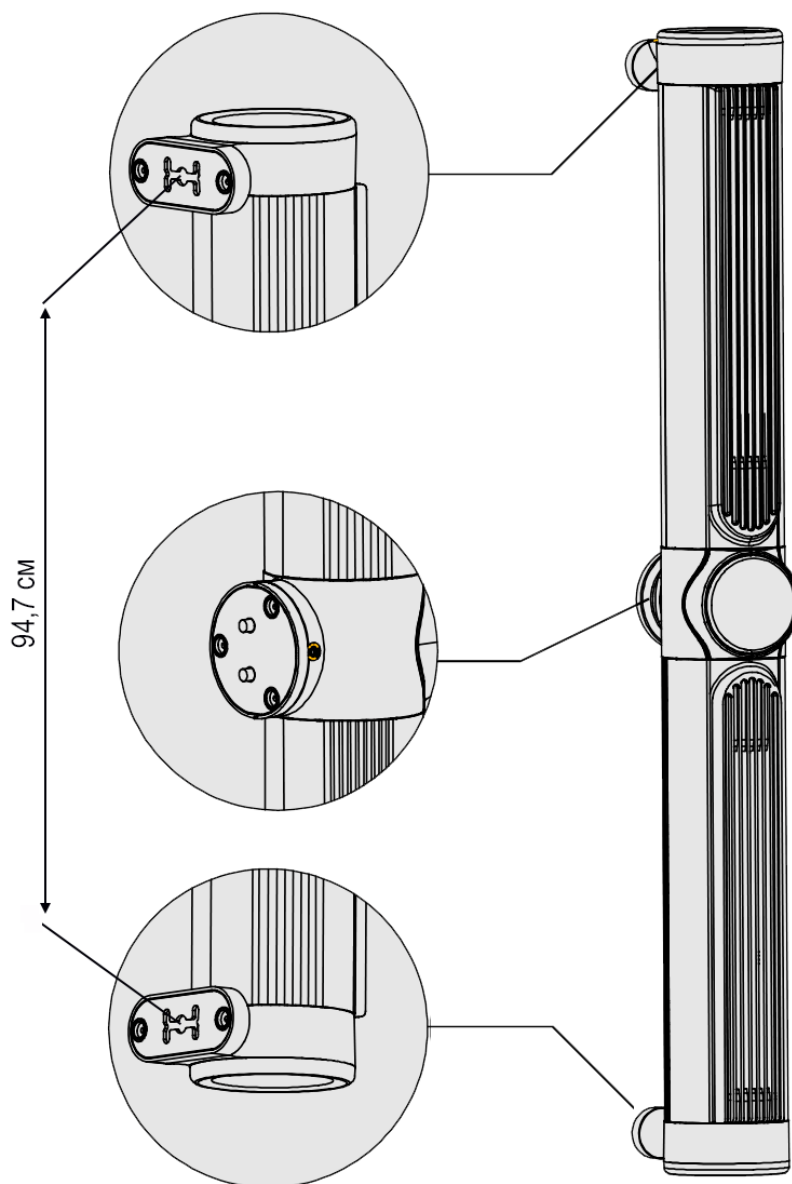

Рис. 3

- 1- Кнопка включения/выключения рабочего режима
- 2- Режим быстрого нагрева. Полная мощность / 50% мощности
- 3- Таймер. Отключение по времени
- 4- Блокировка управления
- 5- Управление левой/правой частью прибора
- 6- Увеличение желаемой температуры / управление таймером
- 7- Регулировка степенями нагрева прибора
- 8- Уменьшение желаемой температуры / управление таймером
- 9- Функция выключения экрана ( не прибора)



## Описание экрана

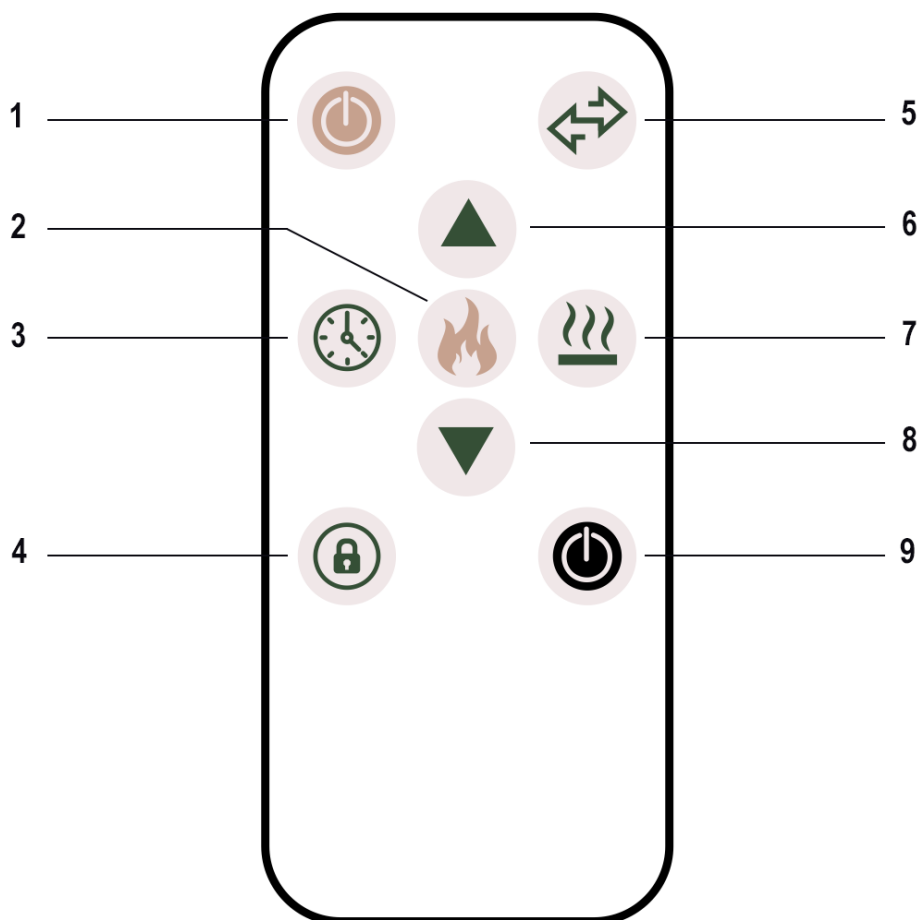

Рис. 4

На жидкокристаллическом экране расположены активные кнопки управления и символы режимов

1. Таймер установки выключения прибора
2. Выставляемая температура нагрева / отсчет времени до выключения прибора
3. Увеличение температуры / увеличение времени выключения
4. Режим работы правой части обогревателя ( полная шкала-полная мощность правой части. Половина шкалы, соответственно пониженная скорость вентиляторов в правой части прибора).
5. Символ режима блокировки. Блокировка только с пульта
6. Переключение экорегим / режимом полной мощности
7. Символ работы правой части прибора
8. Включение прибора. При длительном нажатии 3 сек экран гаснет, прибор продолжает работать
9. Символ работы левой части прибора
10. Управление работой левой/ правой частями прибора
11. Символ режима полной мощности
12. Экорегим
13. Режим работы левой части обогревателя ( полная шкала-полная мощность левой части. Половина шкалы, соответственно пониженная скорость вентиляторов в левой части прибора). Когда работают обе части, соответственно мигают обе шкалы в режиме полной или половинной мощности
14. Уменьшение температуры / уменьшение времени выключения

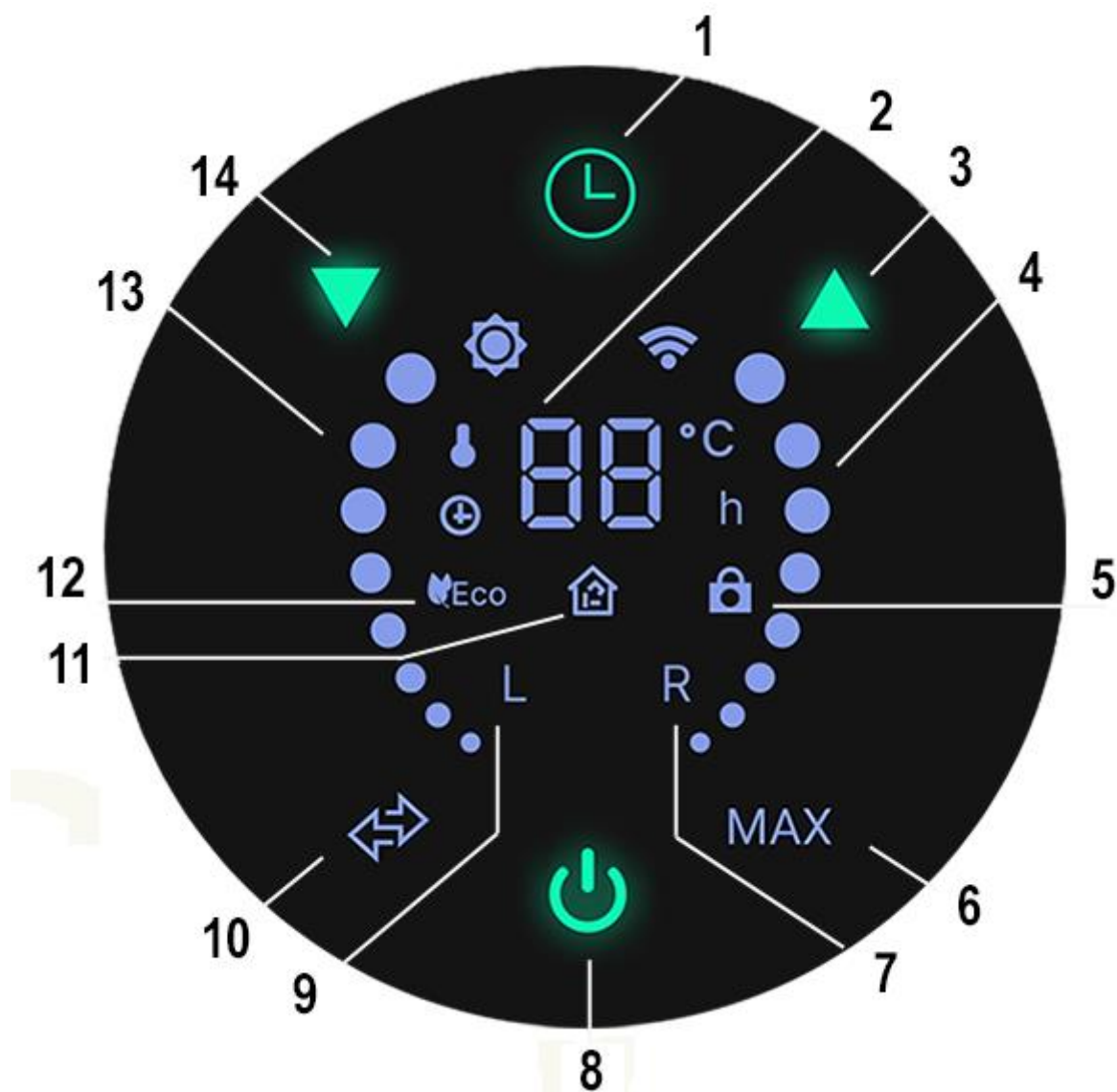

Рис. 5  
Режим  
полной мощности



Рис 6  
Режим пониженной скорости вентилятора полной  
мощности



Рис. 7  
Режим полной мощности левой части



Рис 8  
Режим пониженной скорости вентилятора левой части



Рис. 9  
Режим полной мощности  
правой части



Рис 10  
Режим пониженной скорости вентилятора правой  
части

Для режима Эко показания экранов полностью совпадают. Вместо символа 11 рис. 4 будет отображаться символ 12

## 7. Принцип действия. Режимы нагрева

В конвекторе Сфера Тепла Turboheat 3000 используется PCT элемент ( Positive Temperature Coefficient) или позистор. Это полупроводниковые керамические диски, изготовленные из поликристаллической керамики на основе титаната бария (BaTiO<sub>3</sub>) и характеризующиеся чувствительностью к температуре. Их электрическое сопротивление нелинейно зависит от температуры нагрева. В отличие от традиционных нагревателей, при включении в сеть эти элементы обладают сильным самоограничивающим контролем температуры, поскольку электрическое сопротивление внутри элемента увеличивается с повышением температуры.

При подаче напряжения PTC-элемент начинает разогреваться до температуры, близкой к температуре переключения., около 140-150 град. При достижении температуры переключения, сопротивление многократно увеличивается, электрический ток, протекающий через PTC-элемент, снижается, что ведёт за собой снижение потребляемой мощности. При съеме тепла с нагревательного элемента (воздушным потоком, жидкостью и т.д.) температура элемента начинает снижаться, сопротивление уменьшается, что ведёт за собой увеличение тока и рост мощности, тем самым достигается эффект саморегулирования.

Благодаря данному свойству PTC-нагреватели можно использовать без элементов системы управления, стабилизирующих устройств и защитных механизмов от перегрева, поскольку максимальная температура ограничена самим элементом

Принцип работы таким образом следующий. Ток проходит через керамику, вызывая ее нагрев. После нагрева до его максимальной температуры (выхода на режим) он начинает потреблять минимальную мощность, **необходимую и достаточную для поддержания его максимальной температуры**. В этом случае потребляемая (она же тепловая) мощность (уже прогретого нагревателя) будет зависеть лишь от эффективности отвода теплоты от нагревателя, то есть плотности воздуха, температуры воздуха и величины воздушного потока. Затем тепло передается на алюминиевые ребра с высокой проводимостью. Эти ребра могут передавать тепло воздуху посредством конвекции или их можно использовать с внутренним вентилятором для подачи воздуха через них в помещение. Что и реализовано в конвекторе Сфера Тепла Turboheat 3000. Отвод теплоты от нагревателя происходит при помощи двух цилиндрических вентиляторов с переменной скоростью вращения.

**Здесь мы отметим, что если бы не было съема тепла, то потребляемая мощность обогревателя упала бы почти наполовину ( поскольку, как указано, выше сопротивление возрастает и ток снижается, мощность падает), но съем тепла вентиляторами позволяет быстро прогреть и оптимально поддерживать температуру в помещении, поэтому мощность меняется ( снижается) только в пределах 250-350 ватт. Это можно наблюдать когда обогреватель находится в режиме ЭКО и температура воздуха приближается к установленной на термостате. Мощность прибора падает на 250-350 ватт и вентиляторы замедляют вращение.**















Несмотря на то, что элемент PTC является саморегулируемым и мощность его меняется в конструкцию обогревателя все же включен термостат в основном **по причине экономии электроэнергии**. В бытовом использовании для поддержания температуры чаще всего нет необходимости в постоянной работе нагревательного элемента. Поэтому при достижении требуемой температуры в помещении терморегулятор отключает прибор и включает когда температура падает ниже на 2 град от установленной















### Включение / выключение. Режимы нагрева

1. Выключатель питания: В тыльной нижней части прибора посередине имеется прямоугольный

выключатель питания. Включите положение "1", нажмите кнопку питания  на пульте управления ,

или  на экране дисплея, экран обогревателя перейдет в рабочее состояние

2. Функция выключения экрана: длительное нажатие кнопки питания  на экране в течение 5 секунд или более либо однократное нажатие кнопки  выключает экран, прибор продолжает работать в штатном режиме
3. Если вы нажмете кнопку питания на дисплее обогревателя, чтобы выключить его, вентилятор задержит работу на 15 секунд и в то же время на дисплее отобразится 15-секундный обратный отсчет.
4. Функция памяти отключения питания: Если произошло аварийное отключение электропитания сети либо обогреватель был отключен тумблером питания, то при восстановлении электропитания либо повторном включении тумблером обогреватель будет находиться в состоянии, предшествующем отключению питания, и работать в состоянии до отключения питания. (Время и блокировка от детей не запоминаются)
5. Регулировка температуры: диапазон регулировки составляет 5-45 градусов
- Нажмите на экране (или на пульте управления) символ , чтобы увеличить температуру, нажмите один раз, чтобы увеличить на один градус, . Для непрерывного увеличения температуры удерживайте символ  на экране или пульте
  - Нажмите на экране (или на пульте управления) символ , чтобы уменьшить температуру, нажмите один раз, чтобы уменьшить на один градус, . Для непрерывного понижения температуры удерживайте символ  на экране или пульте
  - Когда заданная температура превышает комнатную, нагреватель начинает работать, Загораются индикаторы 4, 13 рис 4 в соответствии с установленным ранее режимом
  - Когда заданная температура ниже комнатной, встроенный термостат переводит обогреватель в режим ожидания.
6. Существует 2 режима работы для нагрева ( информация в основном относится к управлению с пульта) :
-  Режим быстрого нагрева: прибор работает на полную мощность,( с дисплея можно управлять режимом нажав пиктограмму **MAX** ) :
  -  Режим переменного нагрева, ( с дисплея можно управлять режимом нажав пиктограмму  ) : скорость работы вентиляторов и, незначительно, мощность снижается с повышением температуры в помещении. По умолчанию машина работает в режиме быстрого нагрева. Если вы хотите переключиться в режим перекрестного нагрева, нажмите  для переключения. На экране появятся соответствующие индикаторы Eco 
7. В режиме быстрого нагрева  возможны следующие регулировки мощности прибора
- Установка полной мощности левой части прибора. Тихий режим. Полная мощность **левой** части. 1400-1500 ватт( однократное нажатие кнопки  ). **Рис 7**
  - Установка полной мощности правой части прибора. Тихий режим. Полная мощность **правой** части. 1400-1500 ватт ( следующее однократное нажатие кнопки  ) **Рис. 9**
  - Возврат к режиму полной мощности. Третье нажатие кнопки  . **Рис. 5**

- Установка тихого режима прибора. В режиме быстрого нагрева (полной мощности) нажать  . Индикаторы нагрева перейдут в отображение половинок. **Рис 6**
  - Установка сверх-тихий режим левой части прибора. Пониженная скорость вентилятора. 1300-1350 ватт (однократное нажатие кнопки  ). **Рис 8**
  - Установка сверх-тихий режим правой части прибора. Пониженная скорость вентилятора. 1300-1350 ватт (следующее однократное нажатие кнопки  ). **Рис 10**
  - Возврат к режиму половинной мощности. Третье нажатие кнопки  . **Рис 6**
  - Возврат к режиму полной мощности. Нажатие кнопки  . **Рис 5**
8. Режим переменного нагрева. ECO режим. Переключение в этот режим происходит нажатием кнопки  . Регулировка степенями нагрева прибора и его сторонами совпадает с описанием режима быстрого нагрева. Есть существенное различие в интенсивности работы нагревательного элемента и турбовентиляторов в процессе достижения заданной на термостате температуры. К примеру, если температура в помещении 16 град, а вы выставили на термостате 23 град, то в процессе нагрева и приближении к заданной температуре скорость вентиляторов и мощность прибора будет плавно снижаться и выйдет на минимальную для поддержания заданной температуры. По достижении заданной температуры термостат отключит прибор
9. Режим работы терморегулятора. Встроенный терморегулятор в любом режиме нагрева отключит прибор по достижении температуры, превышающей заданную примерно на 1,5-2,0 градуса и повторно подключит обогреватель при понижении температуры примерно на 2-2,5 градуса ниже заданной.
10. Управление отключением по времени: нажмите кнопку синхронизации  один раз, и на цифровом экране замигает "0° При мигании нажмите  или  , чтобы установить время выключения таймера (в диапазоне от 1 до 24 часов). При успешной установке таймера выключения включится режим обратного отсчета, обогреватель будет выключен по истечении назначенного времени. Цифровой становится черным.
11. Начало отсчета времени включения: Когда выключатель питания включен и экран выключен, нажмите кнопку отсчета времени на пульте дистанционного управления, цифровой экран "00" начнет мигать. Когда индикатор начнет мигать, увеличьте  или уменьшите  его, чтобы установить время включения (диапазон составляет 1-24 часа). В режиме ожидания включения на экране чередуются символы заданного уровня температуры и оставшийся интервал времени (кратно часу). Возможно изменить уровень температуры и времени нажав  или  на соответствующем экране. По завершении установленного интервала времени обогреватель начнет работу в предыдущем режиме нагрева с новым порогом температуры если она была скорректирована.
12. Функция блокировки от детей: в рабочем режиме нажмите  . Разблокировка возможна тремя способами
- Повторным нажатием кнопки
  - Автоматическая разблокировка по истечении таймера;
  - Выключением и включением питания тумблером на корпусе

## 8. Транспортировка и хранение

Обогреватель в упаковке изготовителя может транспортироваться всеми видами крытого транспорта с исключением ударов и перемещений внутри транспортного средства.

Обогреватель должен храниться в упаковке изготовителя в отапливаемом, вентилируемом помещении при температуре от -5°C до +50°C и среднемесячной относительной влажности 65-70% (при +25°C).

После транспортирования при отрицательных температурах необходимо выдержать Обогреватель в помещении, где предполагается его эксплуатация, без включения в сеть не менее 2-х часов.

## 9. Уход и техническое обслуживание

- Прежде чем приступить к очистке обогревателя, убедитесь в том, что он отключен от электросети и полностью остыл.
- Во избежание поражения электротоком не очищайте обогреватель с помощью воды и не погружайте его в воду.
- Корпус обогревателя можно протереть слегка увлажненной безворсовой тканью.
- При необходимости можно очистить отверстия вывода воздуха от скапливающихся в нем частиц пыли с помощью пылесоса.
- Не используйте для чистки моющие средства с химическими веществами и абразивные материалы.
- Для остановки работы обогревателя нажмите выключатель на корпусе. После этого устройство выключится, и можно будет извлечь вилку из розетки.

## 10. Комплектация

- Конвектор
- Упаковка
- Инструкция по эксплуатации
- Пульт ДУ
- Крепежные винты с дюбелями 2 шт

## 11. Гарантийные обязательства

Уважаемый покупатель! Если Вы обнаружили неисправность обогревателя — обратитесь в Сервисный центр Сфера Тепла по телефону 8 (964) 342-52-63 или по электронной почте [th@turboheat.ru](mailto:th@turboheat.ru)

Производитель гарантирует исправную работу обогревателя в течение 24 мес с момента покупки. Если в течение гарантийного срока в изделии обнаружатся дефекты в работе по вине производителя, Продавец, указанный в свидетельстве о продаже, бесплатно отремонтирует это изделие или заменит его на приведенных ниже условиях. Настоящий документ не ограничивает определенные законом права потребителей, но дополняет и уточняет оговоренные законом обязательства, предполагающие соглашение сторон либо договор.

### Гарантийный талон

Внимательно ознакомьтесь с гарантийным талоном и проследите, чтобы он был правильно заполнен и имел штамп Продавца. При отсутствии штампа Продавца и даты продажи (либо кассового чека с датой продажи) гарантийный срок изделия исчисляется с даты производства изделия. Запрещается вносить в Гарантийный талон какие-либо изменения, а также стирать или переписывать какие-либо указанные в нем данные.

### **Внешний вид и комплектность изделия**

Тщательно проверьте внешний вид изделия и его комплектность, все претензии по внешнему виду и комплектности изделия предъявляйте Продавцу при покупке изделия. Претензии по некомплектности и выявленным механическим повреждениям после продажи не принимаются.

### **Действительность гарантии**

Настоящая гарантия действительна только на территории РФ на изделия, купленные на территории РФ. Гарантия распространяется на производственный или конструкционный дефект изделия. Настоящая гарантия включает в себя выполнение уполномоченным сервисным центром ремонтных работ и замену дефектных деталей изделия в сервисном центре или у Покупателя (по усмотрению сервисного центра). Гарантийный ремонт изделия выполняется в срок не более 45 (сорока пяти) дней.

### **Настоящая гарантия не предоставляется в случаях:**

- если будет полностью/частично изменен, стерт, удален или будет неразборчив серийный номер изделия;
- если изделие имеет следы несанкционированного вскрытия, не предусмотренного Руководством по эксплуатации, и попыток неквалифицированного ремонта
- наличия на изделии механических повреждений (сколов, трещин, и т.д.), если обнаружены повреждения, вызванные попаданием внутрь изделия посторонних предметов, веществ, жидкостей, насекомых, скоплением большого количества пыли, концентрированных паров, если что-либо из перечисленного стало причиной неисправности изделия;
- стихийных бедствий (пожар, наводнение и т.д.) и других причин находящихся вне контроля Продавца (изготовителя) и Покупателя, которые причинили вред изделию;
- неправильного подключения изделия к электрической сети, а также неисправностей (не соответствия рабочим параметрам и безопасности) электрической, сети: в частности импульсных скачков напряжения питающей сети, нестабильности частоты и выход за пределы диапазона питающей сети
- неправильного хранения изделия;

Изготовитель снимает с себя любую ответственность за возможный вред, прямо и или косвенно нанесенный продукцией людям, домашним животным, и имуществу, в случаях, если это произошло в результате несоблюдения правил и условий эксплуатации или вследствие неквалифицированной установки (профилактики, обслуживания, ремонта) изделия, умышленных или неосторожных действий потребителя или третьих лиц

### **Гарантийный талон**

Внимательно ознакомьтесь с гарантийным талоном и проследите, чтобы он был правильно заполнен и имел штамп Продавца. При отсутствии штампа Продавца и даты продажи (либо кассового чека с датой продажи) гарантийный срок изделия исчисляется с даты производства изделия. Запрещается вносить в Гарантийный талон какие-либо изменения, а также стирать или переписывать какие-либо указанные в нем данные.

Подписывая данный гарантийный талон, Покупатель признает, что он:

1. Проверил заполнение информации на бланке талона
2. Получил Руководство по эксплуатации на изделие на русском языке.
3. Владеет всей необходимой информацией о приобретенном изделии и его потребительских свойствах,
4. характеристиках в соответствии со статьей 10 Закона РФ «О защите прав потребителей». Ознакомлен и полностью согласен с условиями и ограничениями гарантийного обслуживания, а также с условиями установки / подключения / эксплуатации приобретенного изделия.
5. Не имеет претензий к внешнему виду / комплектности / работоспособности (если прибор проверялся в его присутствии при продаже) приобретенного изделия.



Заполняется продавцом  
ГАРАНТИЙНЫЙ ТАЛОН 1-1

Модель, № \_\_\_\_\_

Дата продажи \_\_\_\_\_

Организация продавец \_\_\_\_\_

Адрес продавца, телефон \_\_\_\_\_

Подпись \_\_\_\_\_

МП



Остается в сервисном центре  
ГАРАНТИЙНЫЙ ТАЛОН 1-2

Модель, № \_\_\_\_\_

Дата продажи \_\_\_\_\_

Дата приема в ремонт \_\_\_\_\_

Проявление дефекта \_\_\_\_\_

ФИО покупателя \_\_\_\_\_

Адрес покупателя / телефон \_\_\_\_\_

Прибор получил, претензий не имею

Дата и подпись



Заполняется продавцом  
ГАРАНТИЙНЫЙ ТАЛОН 1-1

Модель, № \_\_\_\_\_

Дата продажи \_\_\_\_\_

Организация продавец \_\_\_\_\_

Адрес продавца, телефон \_\_\_\_\_

Подпись \_\_\_\_\_

МП



Остается в сервисном центре  
ГАРАНТИЙНЫЙ ТАЛОН 1-2

Модель, № \_\_\_\_\_

Дата продажи \_\_\_\_\_

Дата приема в ремонт \_\_\_\_\_

Проявление дефекта \_\_\_\_\_

ФИО покупателя \_\_\_\_\_

Адрес покупателя / телефон \_\_\_\_\_

Прибор получил, претензий не имею

Дата и подпись



## 12.Сертификация

Товар сертифицирован на территории России, соответствует требованиям нормативных документов:

ГОСТ IEC 60335-1-2015

ГОСТ IEC 60335-2-30-2013

ГОСТ EN 62233-2013

ГОСТ IEC 61000-3-2-2017

ГОСТ IEC 61000-3-3-2015

ГОСТ CISPR 14-2-2016

Сертификат соответствия:

RU C-CN.HB71.B.00416/23

Срок действия:

с 08.09.2023 г. по 07.09.2028 г.

Орган по сертификации:

RA.RU.11HB71

Общество с ограниченной ответственностью «Мастсерт»

Адрес: 117036, Москва, ул.Шверника,

д. 4, стр. 2, этаж 8, пом. 1, к. 808

Тел.: 8 (967) 101-23-48

Факс: 8 (495) 763-47-99

E-mail: mastsert@yandex.ru

Сертификат выдан:

ИП Чернышева Ольга Владимировна

Санкт-Петербург, улица Кокколевская (Пулковское), дом 7, строение 1

Тел.: +7 (812) 642-52-63

Дата изготовления указывается на этикетке на приборе

Сделано в Китае